

三ツ星産業 太陽電池式 LED 浮標灯

詳細はメーカーホームページにて御確認下さい。

<https://www.mitsuboshisangyo.com/>



■仕様 海上用 (SER, SEY, SEB, SEG, SEW) 陸上用 (LER, LEY, LEB, LEG, LEW)

アンゼンマン											
型番	AZ13-***	SER	SEY	SEB	SEG	SEW	LER	LEY	LEB	LEG	LEW
太陽電池	材質	多結晶シリコン									
	固定方法	耐衝撃シリコン封入									
	最大出力	180mW									
	出力電圧	3V									
	出力電流	60mA									
蓄電装置	公称電圧	2.5V									
	公称容量	100F									
	品種	電気二重層コンデンサ									
	使用条件	-25°C ~ +60°C									
発光体	タイプ	超高輝度 LED									
	発光色	赤	黄	青 ^{※1}	緑	白	赤	黄	青 ^{※1}	緑	白
	輝度 [mcd]	50000	50000	9300	37700	33000	50000	50000	9300	37700	33000
	数量	4 個									
性能	点滅回数	15 回/分 ^{※2}					75 回/分 ^{※2}				
	視認距離	1.5km ^{※3}									
	構造	防水構造									
外観	本体材質	本体=ポリカーボネイト、レンズ=耐衝撃アクリル									
	重量	172g									

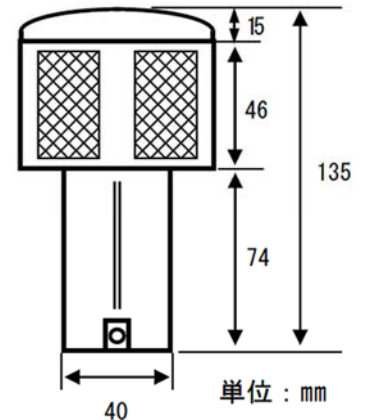
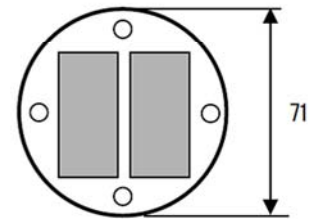

三ツ星産業 太陽電池式 LED 大型警告灯

詳細はメーカーホームページにて御確認下さい。

<https://www.mitsuboshisangyo.com/>



商標登録第 5871340 号

BIG4

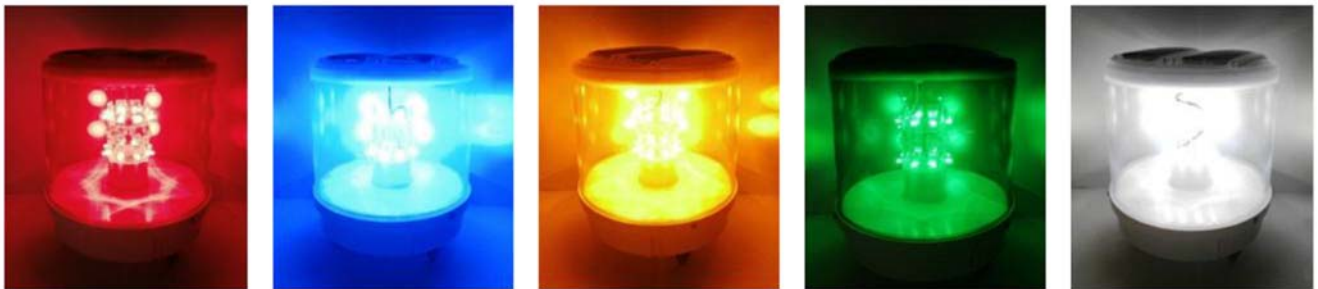

■仕様

アンゼンマン BIG4						
型番	AZF13-***	SER	SEY	SEB	SEG	SEW
太陽電池	材質	多結晶シリコン				
	固定方法	耐衝撃シリコン封入				
	最大出力	1W				
	出力電圧	5V				
	出力電流	200mA				
蓄電装置	品種	電気二重層コンデンサ				
	公称電圧	2.5V×3				
	公称容量	190F×3				
	使用条件	-25℃ ~ +60℃				
発光体	タイプ	超高輝度 LED				
	発光色	赤	黄	青 ^{☆1}	緑	白 ^{☆1}
	輝度[mcd]	50000	50000	9300	37700	33000
	数量	16個				
性能	点滅回数	15回/分 ^{☆2}				
	視認距離	2km ^{☆3}				
	構造	防水構造 ^{☆4}				
外観	本体材質	本体・レンズ=耐衝撃アクリル ベース= AES樹脂				
	重量	1kg				

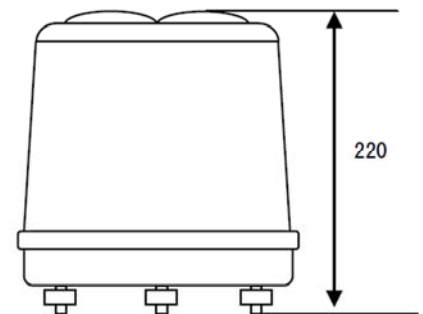
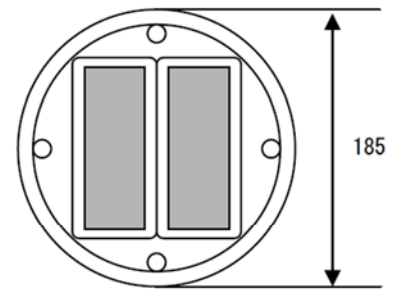

M8 ネジ

☆1: 外観は透明 ☆2: ±10% ☆3: 条件によって異なることがあります。

☆4: 防水構造ですが、水中では使用しないでください。

※本仕様は予告なく変更されることがあります。

太陽電池式 LED 点滅表示灯

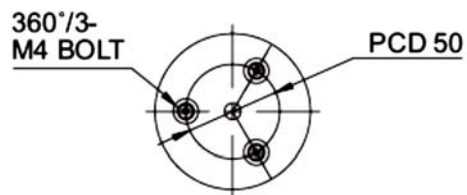
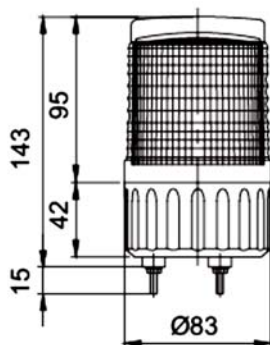

* 1 回充電(8 時間以上)で 30 時間の連続動作 ※天候状況によります。

* 周囲の闇を自動感知して動作する闇感知システム内蔵

* 点滅数：60~80/min * 保護等級：IP54

型 式		充電池電圧(V)	充電池容量(Ah)	重 量(g)
S80SOL-R		2.4	0.7	270
S80SOL-Y				



* 周囲の闇を自動感知して動作する闇感知システム内蔵

* 点滅数：20/min * 保護等級：IP65 * サイズ【mm】：177φ×185

型 式		充電池電圧(V)	充電池容量(Ah)	重 量(kg)
CH-905 R		2	5	2
CH-905 Y				